

## VÁZY, KVĚTINÁČE A TRUHLÍKY

### Vymývaná váza, Vymývaný květináč, Květináč, Vymývaný truhlík, Truhlík

- betonové vázy, květináče a truhlíky jsou výrobky zahradní architektury vyráběné z prostého betonu na bázi cementu a plniva (kameniva), modifikované zušlechťujícími přísadami
- tyto výrobky jsou vyráběny, sledovány a kontrolovány dle evropských harmonizovaných norem
- výrobky zahradní architektury jsou vyráběny technologií vibrolití s následným vymýváním nebo technologií lití ze samozhutnitelného betonu s dosažením pohledového betonu

#### Technické parametry:

| Ilustrační foto   | Název výrobku     | Rozměry  |       |       | Hmotnost | Množství výrobků na paletě |      |     |
|---|-------------------|----------|-------|-------|----------|----------------------------|------|-----|
|   |                   | Délka    | Šířka | Výška |          | [ks]                       | [kg] |     |
|   |                   | [mm]     | [mm]  | [mm]  | [kg]     | [ks]                       | [kg] |     |
|  | Vymývaná váza     | Tulipa   | -     | Ø 400 | 220      | 20                         | 6    | 120 |
|   |                   | Fiala    | -     | Ø 460 | 150      | 22                         | 4    | 88  |
|   |                   | Gerbera  | -     | Ø 400 | 240      | 34                         | 6    | 204 |
|   |                   | Astra    | -     | Ø 600 | 380      | 110                        | 2    | 220 |
|   |                   | Lilie    | -     | Ø 620 | 380      | 72                         | 2    | 144 |
|   |                   | Rosa     | -     | Ø 500 | 630      | 69                         | 4    | 276 |
|   |                   | Fresie   | 400   | 400   | 400      | 82                         | 6    | 492 |
|   |                   | Orchidej | 1 000 | 400   | 400      | 205                        | 2    | 410 |
|   | Vymývaný květináč | Romeo    | -     | Ø 800 | 400      | 157                        | VL   |     |
|   |                   | Julie    | 1 000 | 800   | 400      | 225                        | VL   |     |

| Ilustrační foto | Název výrobku    |                           | Rozměry |       |       | Hmotnost | Množství výrobků na paletě |      |
|-----------------|------------------|---------------------------|---------|-------|-------|----------|----------------------------|------|
|                 |                  |                           | Délka   | Šířka | Výška |          | [kg]                       | [ks] |
|                 |                  |                           | [mm]    | [mm]  | [mm]  |          |                            |      |
|                 | Květináč         | Mona I                    | -       | Ø 400 | 250   | 41       | VL                         |      |
|                 |                  | Mona II                   | -       | Ø 600 | 400   | 120      | VL                         |      |
|                 |                  | Lea I                     | 400     | 400   | 400   | 85       | VL                         |      |
|                 |                  | Lea II                    | 800     | 400   | 400   | 185      | VL                         |      |
|                 |                  | Vinci I                   | 400     | 400   | 400   | 66       | VL                         |      |
|                 |                  | Vinci II                  | 400     | 400   | 600   | 95       | VL                         |      |
|                 |                  | Vinci III                 | 400     | 400   | 800   | 125      | VL                         |      |
|                 | Vymývaný truhlík | David                     | 500     | 170   | 170   | 20       | 8                          | 160  |
|                 |                  | Alexandr                  | 760     | 280   | 280   | 74       | 4                          | 296  |
|                 |                  | Caesar                    | 760     | 380   | 330   | 93       | 3                          | 279  |
|                 |                  | Samson                    | 1 000   | 600   | 500   | 205      | 1                          | 205  |
|                 |                  | Goliáš                    | 2 000   | 600   | 500   | 410      | 1                          | 410  |
|                 |                  | Apolon šestihranný        | -       | Ø 450 | 380   | 67       | 4                          | 268  |
|                 |                  | Perseus šestihranný šikmý | -       | Ø 580 | 300   | 66       | 2                          | 132  |
| Truhlík         | Hektor           | 1 600                     | 600     | 500   | 500   | VL       |                            |      |

## Výrobní rozměry (technický výkres):

Vymývaná váza Tulipa



Vymývaná váza Fiala

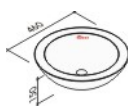

Vymývaná váza Gerbera

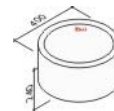

Vymývaná váza Astra

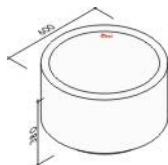

Vymývaná váza Lilie



Vymývaná váza Rosa



Vymývaná váza Fresie

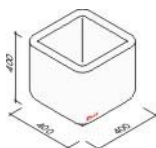

Vymývaná váza Orchidej

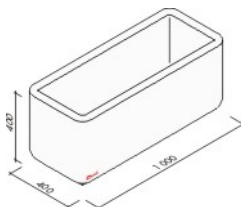

Vymývaný květináč Romeo

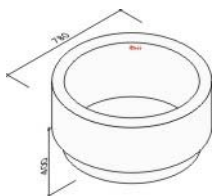

Vymývaný květináč Julie

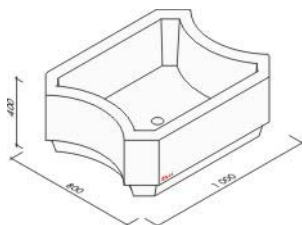

Květináč Mona I



Květináč Mona II



Květináč Lea I

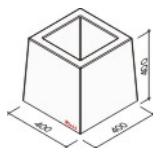

Květináč Lea II

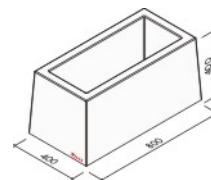

Květináč Vinci I

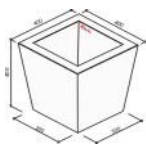

Vymývaný truhlík David

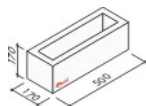

Vymývaný truhlík Samson

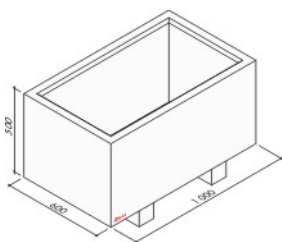

Vymývaný truhlík Perseus  
šestihranný šikmý



Květináč Vinci II

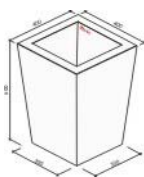

Vymývaný truhlík Alexandr

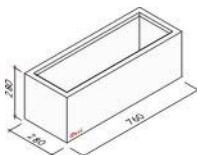

Vymývaný truhlík Goliáš

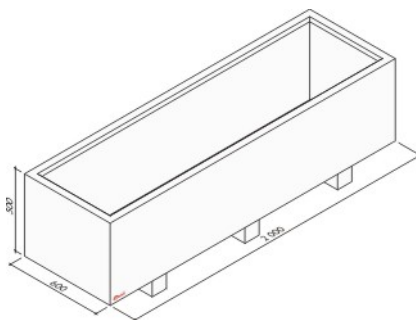

Truhlík Hektor

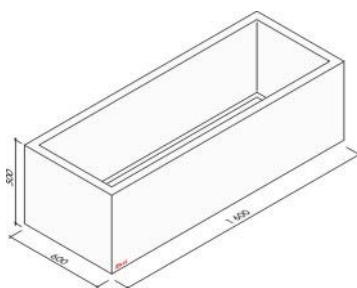

Květináč Vinci III

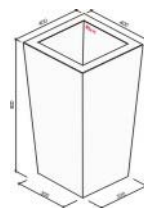

Vymývaný truhlík Caesar

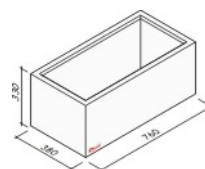

Vymývaný truhlík Apolon  
šestihranný



Obrázky č.1: Tvarové vyobrazení prvků

## Přednosti:

- kvalitní materiály a zpracování každého výrobku zajišťují velmi vysoké užité vlastnosti:
  - vysokou pevnost
  - odolnost vůči povětrnostním vlivům - mrazuvzdornost a odolnost proti působení vody a chemických rozmrazovacích látek
  - vysokou trvanlivost
  - minimální údržbu
- snadná a rychlá instalace nevyžadující speciální technologie
- dekorativní tvary
- výběr z mnoha barev, tvarů a rozměrů
- možná kombinace s dalšími prvky stejných povrchů a barev vyráběných společností Beton Brož s.r.o.
- všechny vázy, květináče či truhlíky jsou ve spodní straně prvku opatřeny alespoň jedním otvorem pro odvod přebytečné zálivky
- výtokový otvor je opatřen nástavcem tvořící rezervoár zálivkové vody, čímž zabezpečíme průběžnou závlahu, současně nástavec tvoří přepad zabezpečující odtok přebytečné zálivkové vody, což eliminuje přemokření 

## Použití:

- dekorace zahrad, veřejných prostranství, interiérů, balkonů, teras, ale i například dekorace k bazénům či na hroby

## Expedice:

- dle velikosti jsou výrobky expedovány převážně na paletách EUR o rozměrech 1 200 × 800 mm nebo jsou volně loženy
- na paletách mohou být výrobky fixovány pomocí PET pásek, fixační folie nebo jejich kombinací
- jednotlivé prvky mohou být dle druhu výrobku na paletě proloženy proklady

## Doprava a manipulace:

- při skladování, manipulaci i dopravě výrobků musí být dodržovány příslušné platné bezpečnostní předpisy (pro silniční i železniční přepravu)
- manipulace s výrobky se uskutečňuje pomocí vysokozdvíhových vozíků (VZV), popř. jiných prostředků k tomu uzpůsobených
- s výrobky lze provádět i ruční manipulace spojené s drobným prodejem, platí však, že drobný prodej a výdej výrobků z rozbalených palet řídí znalá nebo poučená osoba
- manipulovat s výrobky pomocí VZV lze jen v případě nerozbalených (zafixovaných) palet, aby se tak zabránilo možnému poškození výrobků

## Skladování:

- palety s výrobky nesmí být skladovány na sobě
- výrobky je možné skladovat i na nezastřešených otevřených plochách, nejlépe však v originálním balení, přičemž je nutné zabránit mechanickému poškození jednotlivých výrobků
- v případě dlouhodobého skladování výrobků na paletách doporučujeme z hlediska tvorby vápenných výkvětů či usazování nečistot, použít takový způsob skladování (zabezpečení), který zamezí pronikání srážkových vod, vzdušné vlhkosti, nečistot a prachu k výrobkům
- při skladování doporučujeme zachovat způsob a použité prokladové prvky originálního balení od výrobce; zamezí se tím znehodnocení betonových výrobků (k prokládání nesmí být použity dřevěné proklady!)

## Podklad:

Podklad pod vázy, květináče a truhlíky je nutné volit zpevněný a vodorovný. Samotný podklad musí být rovný a uzpůsobený tak, aby zatížení od prvků bylo do podkladní konstrukce roznášeno rovnoměrně. V případě uložení na nezpevněný podklad, například na zatravněnou plochu doporučujeme pod betonovými prvky vytvořit šterkové lože. V případě Vymývaných truhlíků Samson a Goliáš jsou součástí dodávky také podkladní betonové hranoly, sloužící jako podstavec pod truhlíky. Před instalací samotného truhlíku se tedy nejprve uloží tyto betonové hranoly a poté samotný truhlík tak, aby celá konstrukce byla pevná a stabilní.

## Doplňující informace:

- rozdíly v barvě a struktuře betonových váz, květináčů a truhlíků mohou být způsobeny odlišnostmi v odstínech a vlastnostech surovin a odlišnostmi při tvrdnutí, kterých se výrobce nemůže vyvarovat
- výskyt vápenných výkvětů na betonových výrobcích (výrobce se jich nemůže vyvarovat) nemá vliv na jejich užité vlastnosti a nepovažuje se za významný
- **v případě, že jsou na betonových prvcích patrné zjevné vady, nesmí dojít k jejich zabudování do konstrukce či osazení vegetací**

## Znaky specifické pro pohledový beton BROŽ Natur:

- skvrny různých odstínů šedi (tzv. mramorování)
- rozdíly ve struktuře
- drobná zakřivení
- vznik úlomků ostrých hran
- shluky pórů

## Údržba:

- důležité je betonové výrobky chránit před nepřiměřeným mechanickým poškozením nebo znečištěním



- k zajištění delší životnosti, dosažení vyšších užitných vlastností a lepší údržby doporučujeme ošetřit betonové výrobky ochranným (impregnačním / hydrofobizačním) nátěrem, který je součástí doplňkového sortimentu Beton Brož s.r.o. (SikaFloor®-ProSeal-12 nebo Brožgard®)

### Nabídka barev a povrchů:

- BROŽ Natur: šedá, písková, cihlová, antracitová
- BROŽ Dunaj 4-8, Dunaj 10-16, Galaxy, Arktik, Elegance, Esence, Romance, Kreativ, Vulcano, Coloro, Symfonie®, Crema®

### Kvalita (normy):

- výroba ve společnosti Beton Brož s.r.o. je řízena a sledována dle normy ISO 9001 a systému managementu bezpečnosti a ochrany zdraví při práci OHSAS 18001

### Upozornění:

Údaje uvedené v tomto technickém listu obsahují všeobecné informace o výrobku, jeho použití a odpovídají našim současným znalostem a zkušenostem. Odchytky se mohou vyskytnout v závislosti na způsobu práce, podkladu a použitých materiálech při pokládce. **V případě potřeby žádejte naši technickou a poradenskou službu!**

### Technická podpora / poradenství:

- technické informace: [technickeinfo@betonbroz.cz](mailto:technickeinfo@betonbroz.cz) (+420 777 223 940)
- poradenství při pokládce a realizaci: [realizaceinfo@betonbroz.cz](mailto:realizaceinfo@betonbroz.cz) (+420 777 222 805)
- reklamace: [reklamace@betonbroz.cz](mailto:reklamace@betonbroz.cz) (+420 777 223 271)

### Platnost:

- 10/2013; toto vydání nahrazuje předcházející technické listy v plném rozsahu

