

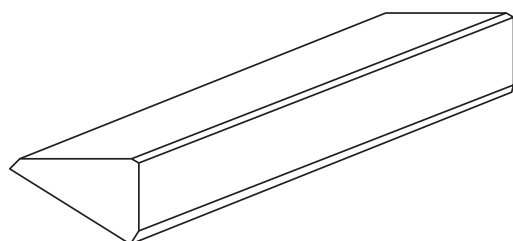

SCHODIŠŤOVÝ STUPEŇ PLNÝ



- prvek z vibrolitého vymývaného betonu
- vysoká pevnost
- mrazuvzdornost
- odolnosť vůči působení vody a chemickým rozmrazovacím látkám
- dobré protiskluzné parametry
- výběr z 11 vymývaných povrchů



Schodišťový stupeň plný
1 000 x 300 x 185

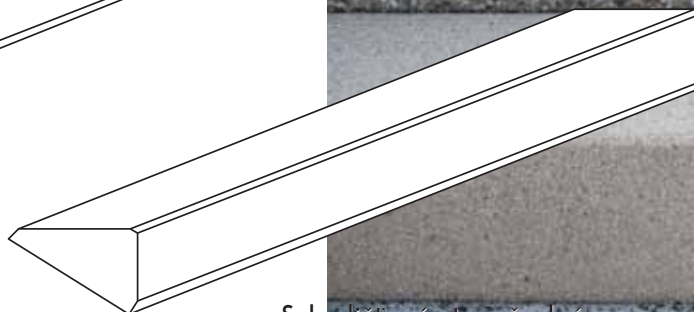

Schodišťový stupeň plný
1 500 x 300 x 185



POUŽITÍ SCHODIŠŤOVÉHO STUPNĚ pro:

vybudování venkovních schodišť a v místech, kde je potřeba překonat výškové rozdíly ploch.

VÝHODY použití schodišťového stupně plného:

- zbudování pevného robustního schodiště,
- minimální údržba,
- dlouhodobá životnost,
- schody doporučujeme ošetřit ochranným nátěrem (viz doplňkový sortiment aktuálního ceníku),
- možnost kombinace s dlažbami a jinými doplňky stejného povrchu.



SCHODIŠŤOVÝ STUPEŇ PLNÝ

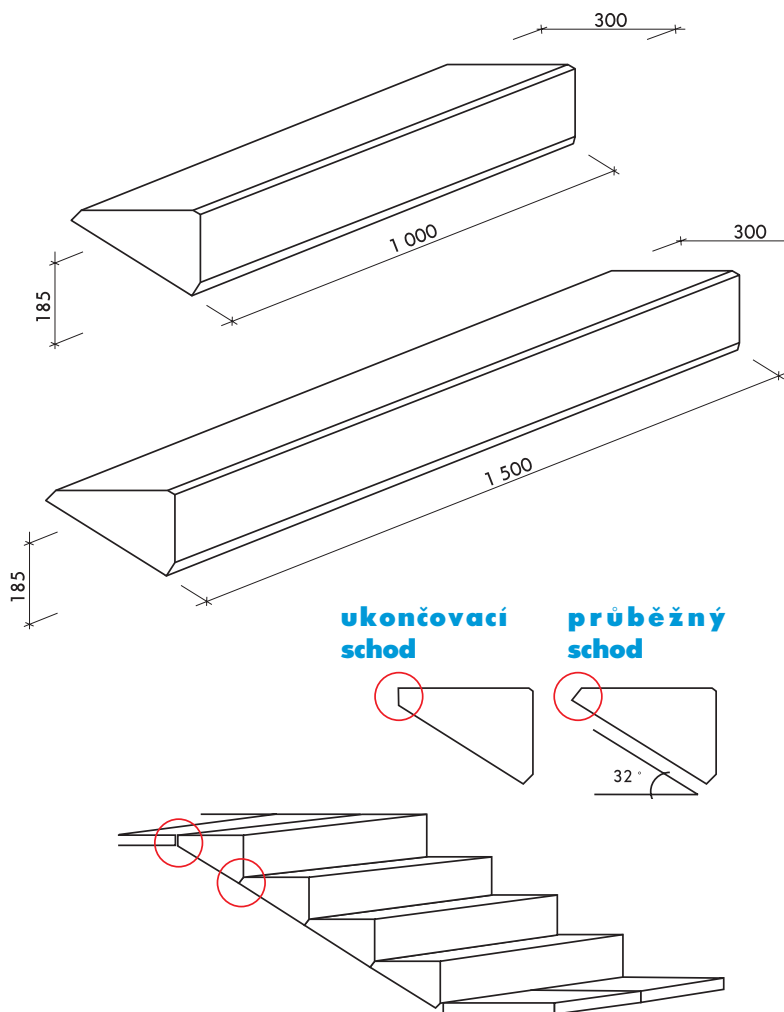

- Výrobky jsou pro přepravu a skladování volně ložené.

- Výrobky je možné skladovat na otevřených a nezastřešených plochách.

- Provedení vymývané:

- BROŽ Dunaj 6-8 • BROŽ Dunaj 10-16
- BROŽ Galaxy • BROŽ Elegance • BROŽ Esence
- BROŽ Charisma • BROŽ Romance • BROŽ Kreativ
- BROŽ Vulcano • BROŽ Coloro • BROŽ Arktik.

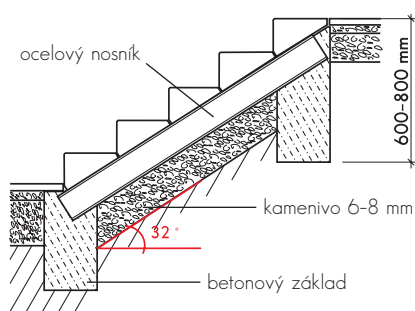
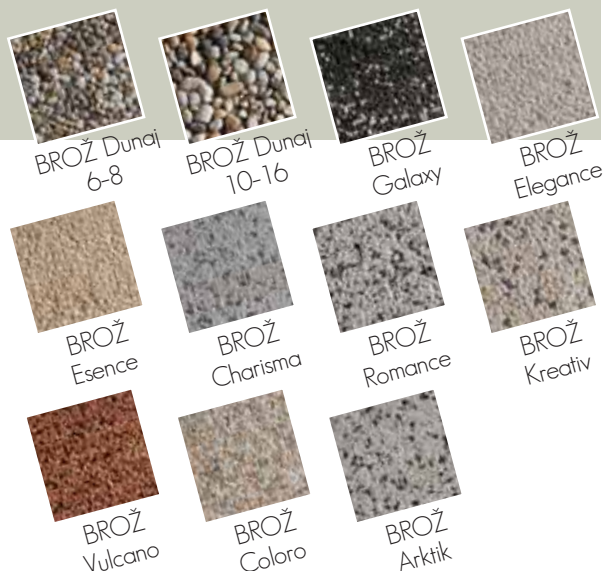

Uložení na ocelový nosník.

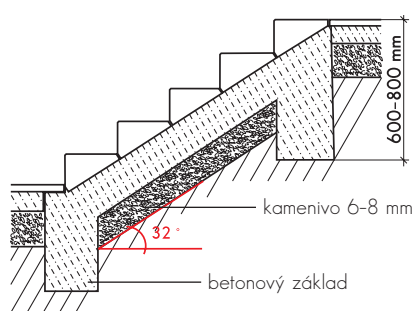

Uložení na betonový základ: pro dlouhá nebo široká schodiště, pro schodiště připojená k budovám a zídkám.

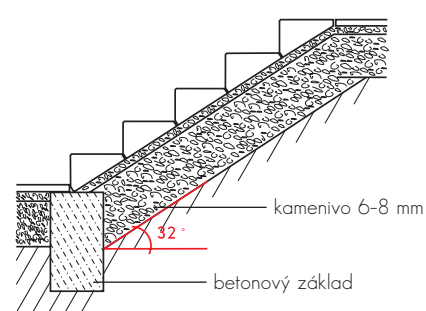

Uložení do šterkového lože: pro menší, jednoduché, v terénu volně osazená schodiště.

Ilustrační obrázek	Název výrobku	Rozměry (mm)	hmotnost (kg)
	Schodišťový stupeň plný průběžný, ukončovací	1 000 / 300 / 185	98
	Schodišťový stupeň plný průběžný, ukončovací	1 500 / 300 / 185	147

Při výrobě jsou používány velmi kvalitní barvy, přesto mohou výrobky vykazovat z důvodů použití přírodních materiálů barevné odchylky. Použité barvy zaručují dlouhodobou stálobarevnost. Na povrchu výrobku se mohou vyskytovat vápenné výkvěty – jedná se o volně vápno obsažené v cementu. Vápenné výkvěty nelze považovat za vadu výrobku. Tyto výkvěty je možné odstranit chemicky, zpravidla však zmizí spolupůsobením povětrnostních a mechanických vlivů. Veškeré suroviny použité při výrobě jsou ekologicky nezávadné. Na výrobky je poskytována záruka 60 měsíců.

Dědina 484
683 54 Otnice
Česká republika
+420 544 240 110
obchod@betonbroz.cz
www.betonbroz.cz